

# PT3002 Flow Monitor and NEMACAB Installation

## Installation check list Lista de verificación de instalación

To install your PT3002 Flow Monitor and NEMACAB cabinet, we recommend that you complete the following steps in order.

For your convenience, a check-off box is provided for each step.

1. Overview
2. Gather installation materials
3. Mount a NEMACAB cabinet (optional)
4. Mount the flow monitor cover (optional)
5. Connect a flow sensor or wind speed sensor
6. Connect the ground and power supply
7. Connect a two-wire path
8. Connect a wireless radio path
9. Mount the flow monitor into the NEMACAB cabinet

Para instalar su Monitor de Flujo PT3002 y un gabinete NEMACAB, le recomendamos que realice los siguientes pasos en el orden descrito.

Para su comodidad, cada paso presenta una casilla de verificación.

1. Generalidades
2. Materiales de instalación
3. Monte un gabinete NEMACAB (opcional)
4. Monte la cubierta del monitor de flujo (opcional)
5. Conecte un sensor de flujo o un sensor de velocidad del viento
6. Conecte el conductor de tierra y la fuente de alimentación eléctrica
7. Conecte un circuito bifilar
8. Conecte un circuito de radio inalámbrico
9. Monte el monitor de flujo en el gabinete NEMACAB

## 1. Overview Generalidades

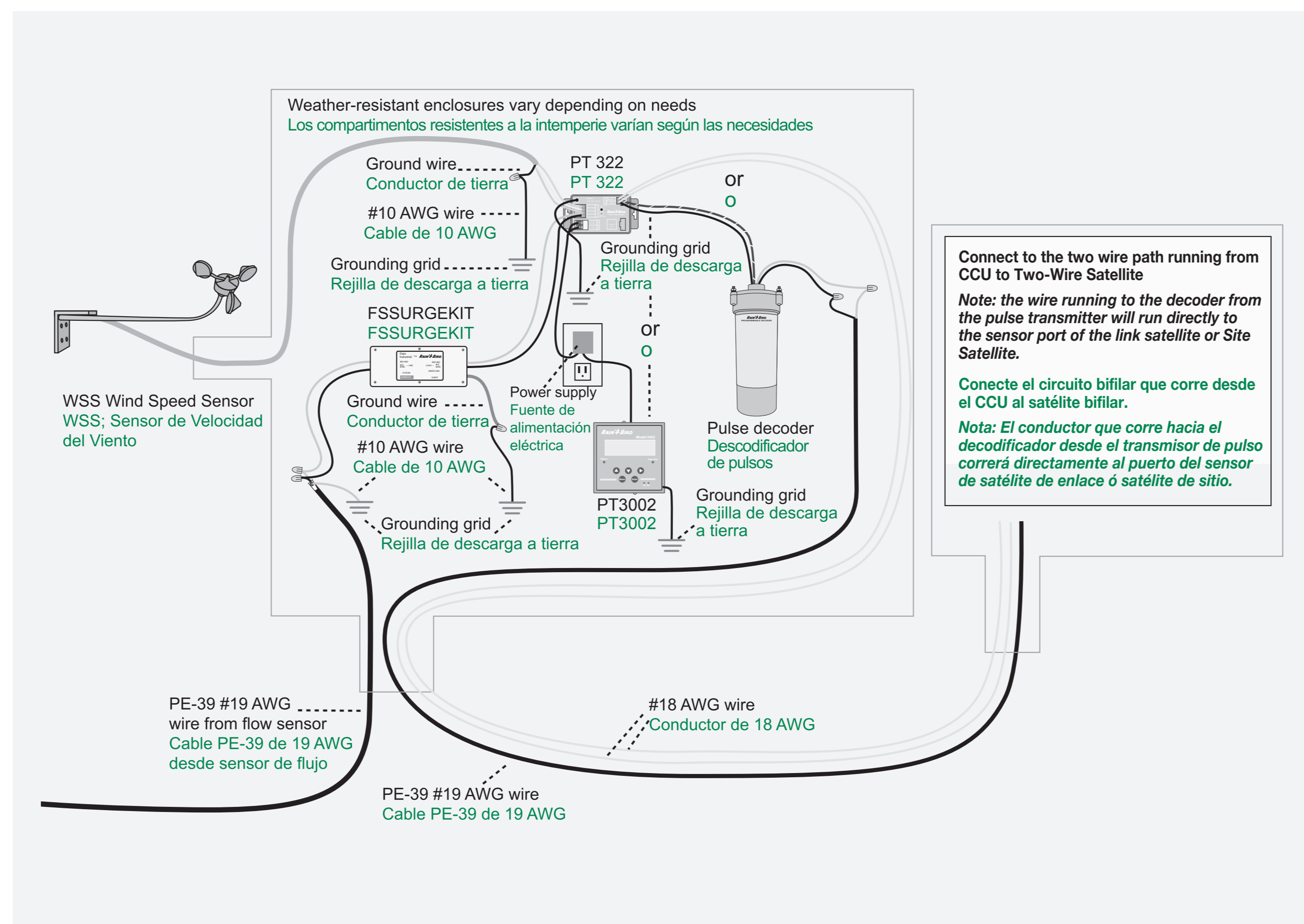

## 2. Gather installation materials Materiales de instalación

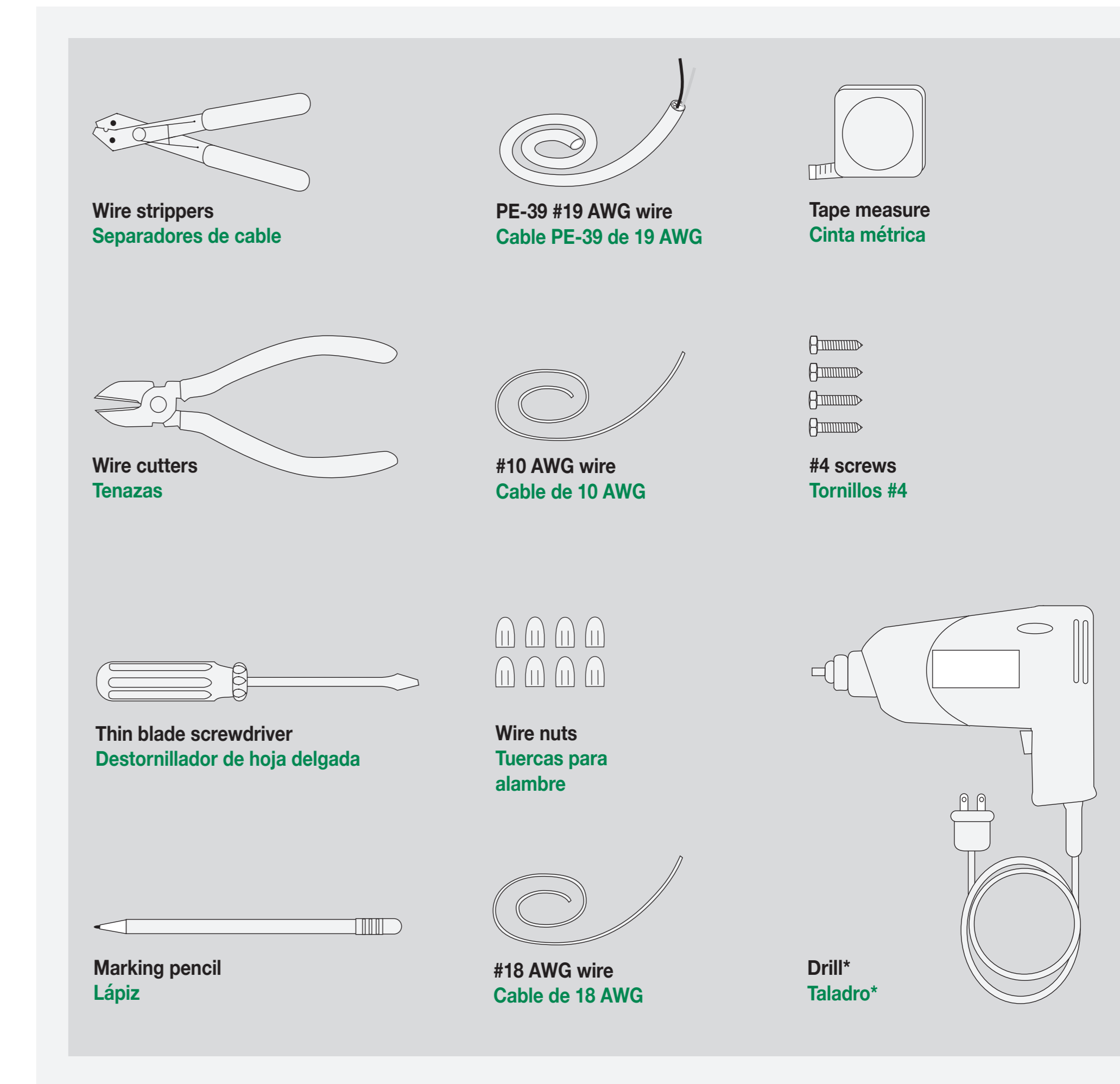

\*or hammer drill if installing in masonry or concrete wall  
\*o taladro percutor si la instalación se realiza en una pared de mampostería o de cemento

## 3. Mount a NEMACAB cabinet (optional) Monte un gabinete NEMACAB (opcional)

Note: Always mount the flow monitor on a panel or wall inside a weather-resistant enclosure near the satellite controller. This can be a controller pedestal or a wall-mounted enclosure, such as the NEMACAB cabinet (available from Rain Bird Corporation).

Note: Mount the NEMACAB cabinet and flow monitor so you can operate the keypad easily and view the display clearly.

Note: Siempre monte el monitor de flujo en un panel o una pared que se encuentren ubicados dentro de un compartimento resistente a la intemperie y cercano al controlador de satélite. Puede ser un pedestal del controlador o un compartimento montado en la pared, como por ejemplo un gabinete NEMACAB (que puede obtenerse de Rain Bird Corporation).

Note: Monte el gabinete NEMACAB y el monitor de flujo de manera que pueda operar el teclado con facilidad y ver la pantalla claramente.

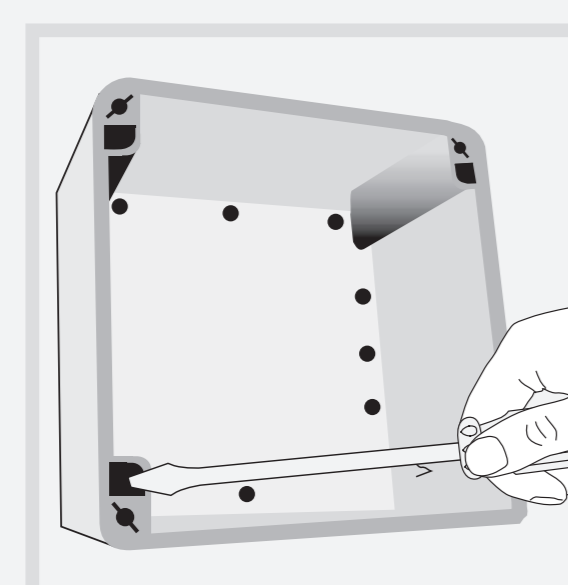
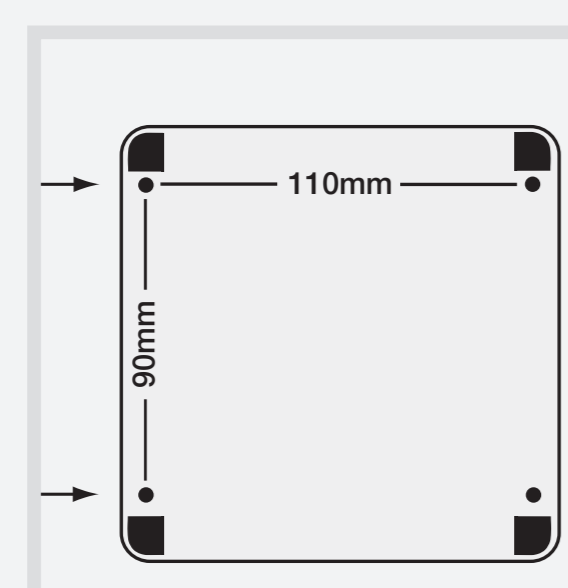

- 1 Using the measurements on the back of the cabinet as your guide, measure and mark the drill holes with a pencil. Drill the holes.  
Utilizando como guía las medidas de la parte posterior del gabinete, mida y marque con un lápiz los agujeros a perforar. Haga los agujeros.

- 2 Using a thin blade screwdriver, mount the cabinet with the #4 screws.  
Note: The mounting materials and specific screws you need may vary according to the mounting surface (i.e., wood, cement, masonry, drywall, etc.).  
Utilizando un destornillador de hoja delgada, monte el gabinete utilizando los tornillos #4.  
Nota: Los materiales de montaje y los tornillos específicos que pueda necesitar variarán de acuerdo con la superficie de montaje elegida (es decir, si se trata de madera, cemento, mampostería, un muro de piedra, etc.).

## 4. Mount the flow monitor cover (optional) Monte la cubierta del monitor de flujo (opcional)

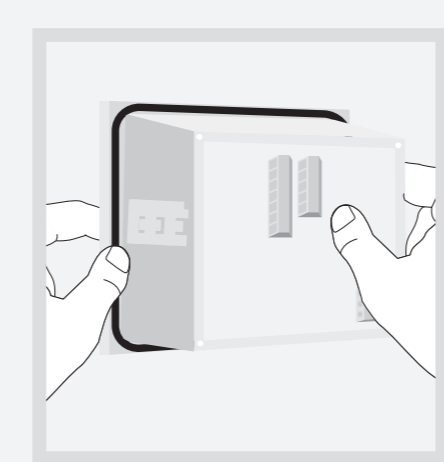

- 1 Slide on the gasket, from back to front, until it rests on the flange around the flow monitor.  
Coloque el sello deslizándolo, de atrás hacia delante, hasta que descansa en la pestaña de alrededor del monitor de flujo.

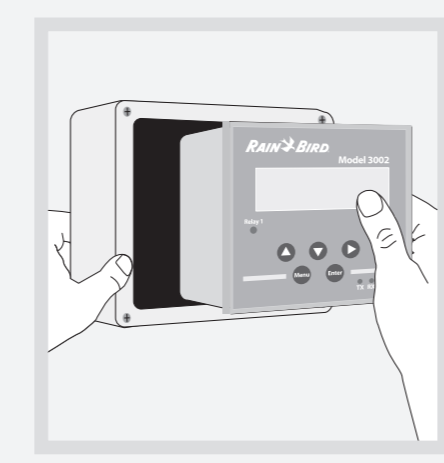

- 2 Fit the cover onto the cabinet and slide the flow monitor through the cover matching the top of the monitor with the top of the cover.  
Note: The NEMACAB cover is not symmetrical. You must locate and match the top of the cover with the top of the flow monitor.  
Coloque la cubierta en el gabinete y deslice el monitor de flujo a través de la cubierta igualando la parte superior del monitor con la parte superior de la cubierta.  
Nota: La cubierta NEMACAB no es simétrica. Se debe localizar e igualar la parte superior de la cubierta con la parte superior del monitor de flujo.

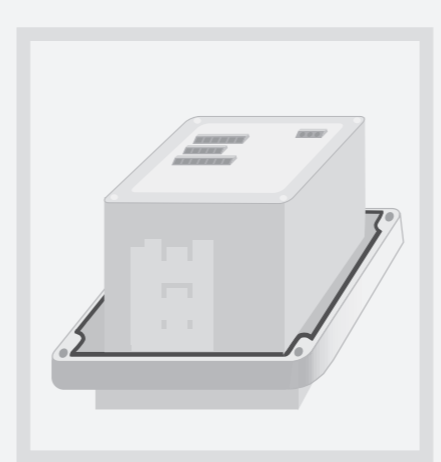

- 3 Lift off the cover and flow monitor, setting them face down on a flat surface.  
Levante la cubierta y el monitor de flujo, poniéndolos boca abajo sobre una superficie plana.

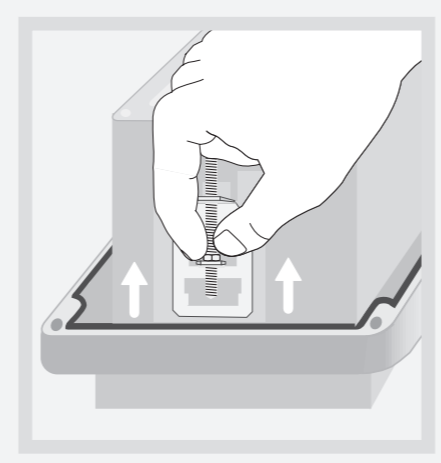

- 4 Position the mounting brackets, with the tapered ends facing the back, over a set of tabs on the top and bottom or sides of the flow monitor. firmly pull back on the brackets until they lock.  
Coloque las abrazaderas de montaje, con las puntas cónicas volteando hacia atrás, sobre el par de lengüetas de guía en la parte superior e inferior ó costados del monitor de flujo. Jale las abrazaderas firmemente hacia atrás hasta que cierren.

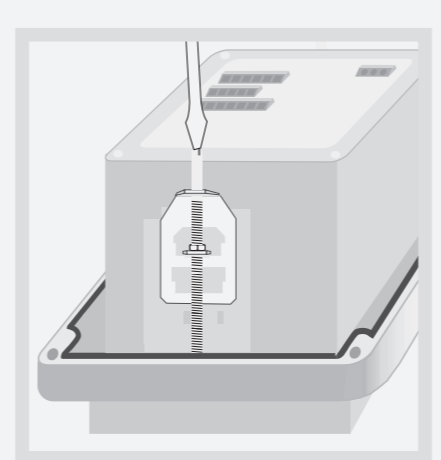

- 5 Tighten the draw screws against the inside of the cover.  
Apriete los tornillos de extracción contra la parte interior de la cubierta.

## 5. Connect a flow sensor Conecte un sensor de flujo

Note: If any components use a separate power supply, disconnect the power before you continue.  
Note: If you are installing a Wind Speed Sensor, please see the next section.  
Nota: Si alguno de los componentes utiliza una fuente de alimentación eléctrica separada, desconéctela antes de proseguir.  
Nota: Si va a instalar un sensor de velocidad del viento, consulte la sección siguiente.

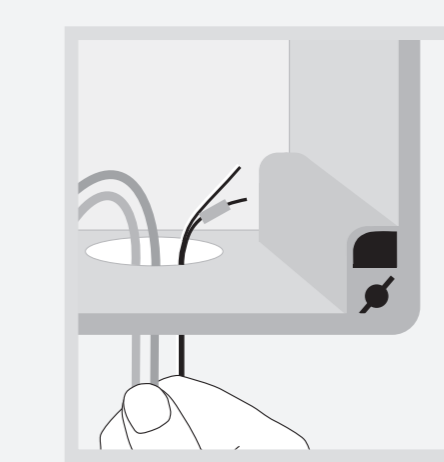

- 1 Feed the red and black wires from the FSSURGEKIT and the power supply wires through a bottom hole in the cabinet.  
Pase los conductores rojo y negro del protector FSSURGEKIT y los conductores de la fuente de alimentación eléctrica por uno de los agujeros inferiores del gabinete.

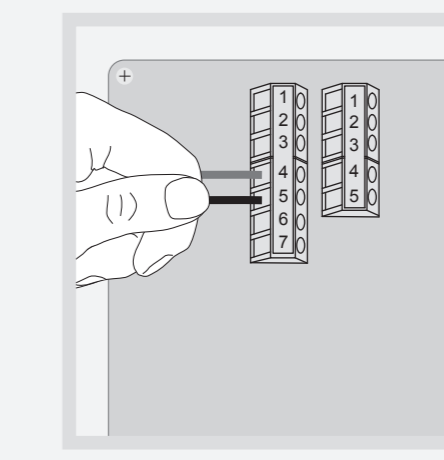

- 2 Connect the red wire to terminal 4 of the block with seven terminals, and connect the black wire to terminal 5 of that block.  
Conecte el conductor rojo a la terminal 4 del bloque con siete terminales y conecte el conductor negro a la terminal 5 de ese bloque.

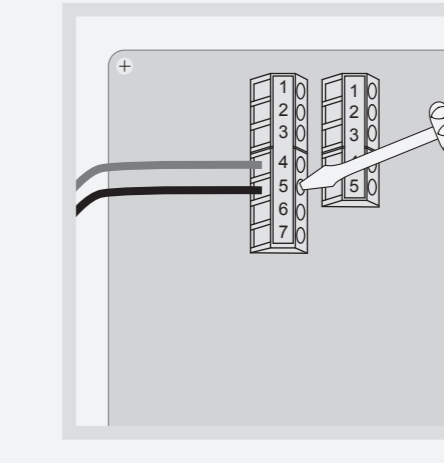

- 3 Tighten and tug on the wires to make sure the connections are secure.  
Note: To firmly fasten, you may need to strip away more of the wire covering.  
Ciña los conductores y luego tire de ellos para asegurarse de que hayan quedado bien asegurados.  
Nota: Para sujetarlos firmemente, es posible que deba pelar un poco más del revestimiento del conductor.

## 6. Connect a Wind Speed Sensor Conecte un sensor de velocidad del viento

*Note: If any components use a separate power supply, disconnect the power before you continue.*

*Note: If you are installing a flow sensor, please see the previous section.*

*Nota: Si alguno de los componentes utiliza una fuente de alimentación eléctrica separada, desconéctela antes de proseguir.*

*Nota: Si va a instalar un sensor de flujo, consulte la sección anterior.*

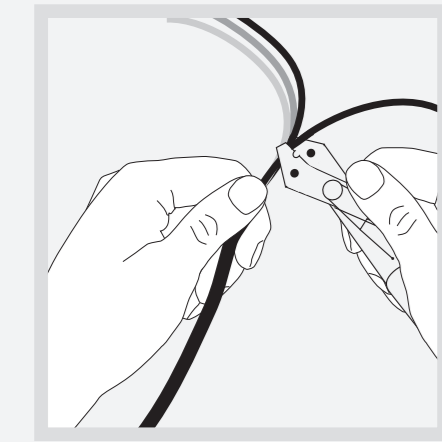

**1**  
Strip about 3/4" of the insulation off the wind sensor cable, exposing a section of stranded wire. Use at least a #10 AWG wire and a wire nut to extend the stranded wire and attach it to the grounding grid. The wire should be as short and as straight as possible.

Pele aproximadamente 2 cm (3/4") del aislamiento del cable del sensor de viento, dejando al descubierto un tramo del conductor trenzado. Utilice al menos un cable de 10 AWG y una tuerca para alambre para extender el conductor trenzado y anexarlo a la rejilla de puesta a tierra. El cable debe ser lo más corto y recto posible.

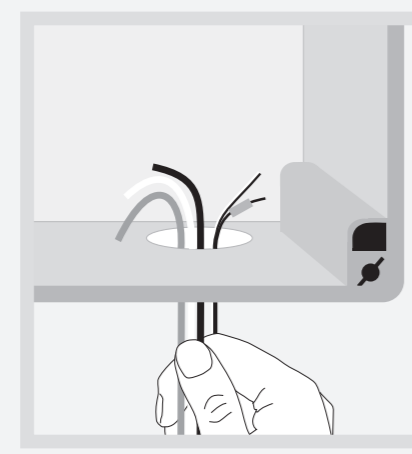

**2**  
Feed the red, white and black wires from the wind sensor cable and the power supply wires through a bottom hole in the cabinet.

Pase los conductores rojo, blanco y negro del cable del sensor de viento y los conductores de la fuente de alimentación eléctrica por uno de los agujeros inferiores del gabinete.

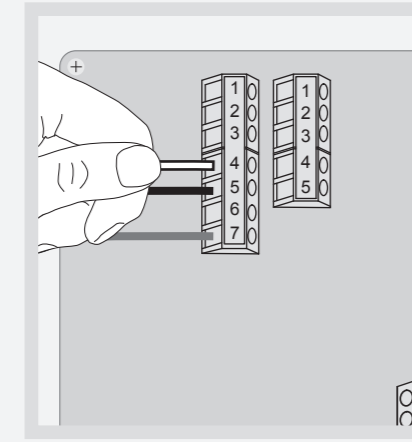

**3**  
Connect the red wire to terminal 7 of the block with seven terminals, connect the black wire to terminal 5 of that block, and connect the white or clear covered copper wire to terminal 4 of that block. Tighten and tug on the wires to make sure the connections are secure.

*Note: To firmly fasten the wires, you may need to strip away more of the wire covering.*

Conecte el conductor rojo a la terminal 7 del bloque con siete terminales, conecte el conductor negro a la terminal 5 de ese bloque y conecte el conductor de cobre blanco ó de cubierta clara a la terminal 4 de ese bloque. Ciña los conductores y luego tire de ellos para asegurarse de que hayan quedado bien asegurados.

*Nota: Para sujetarlos firmemente, es posible que deba pelar un poco más del revestimiento del conductor.*

## 7. Connect the ground and power supply Conecte el conductor de tierra y la fuente de alimentación eléctrica

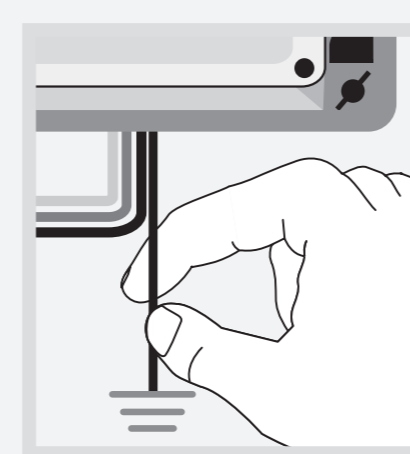

**1**  
Attach at least a #14 AWG wire from the grounding terminal to the grounding grid. Feed the wire through a bottom hole in the cabinet. The wire should be as short and as straight as possible, yet able to easily reach the grounding grid.

*Note: Change the #14 AWG wire to #10 or larger as soon as possible once outside of the NEMA cabinet.*

Tienda un conductor de 14 AWG como mínimo del terminal de descarga a tierra a la rejilla de descarga a tierra. Pase el conductor por uno de los orificios inferiores del gabinete. El cable debe ser lo más corto y recto posible, pero debe poder llegar con facilidad a la rejilla de descarga a tierra.

*Nota: Cambiar el conductor de 14 AWG a 10 AWG o mayor lo antes posible, afuera del gabinete NEMA.*

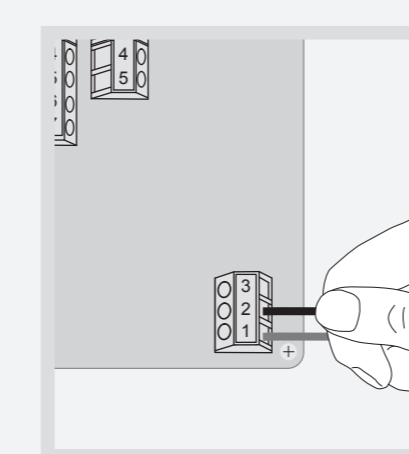

**2**  
Connect the red wire to terminal 1 of the block with three terminals, and the black wire to terminal 2 of that block. Tighten and tug on the wires to make sure they are secure.

**WARNING: Make certain the polarities of the wires are correct; otherwise you may damage the unit.**

Conecte el conductor rojo a la terminal 1 del bloque de tres terminales, y el conductor negro a la terminal 2 de ese bloque. Ciña los conductores y luego tire de ellos para asegurarse de que hayan quedado bien asegurados.  
**ADVERTENCIA: Asegúrese que las polaridades de los conductores sean correctas; ó podría dañar la unidad.**

## 8. Connect a two-wire path Conecte un circuito bifilar

*Note: If you are connecting a wireless radio path, please see the next section.*

*Nota: Si va a instalar un circuito de radio inalámbrico, consulte la sección siguiente.*

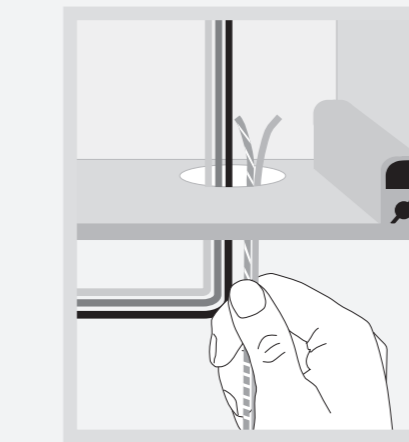

**1**  
Feed the blue and blue/white wires from the pulse decoder through a bottom hole in the cabinet.

Pase el conductor azul y el conductor azul y blanco del descodificador de pulso por uno de los agujeros inferiores del gabinete.

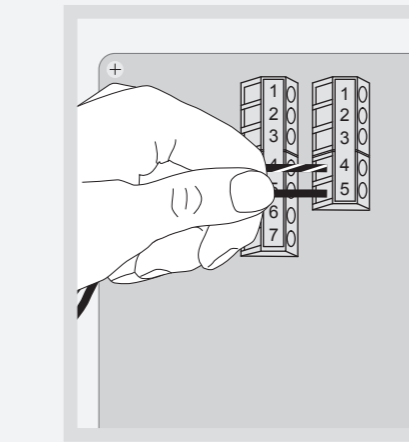

**2**  
Connect the blue/white wire to terminal 4 of the block with five terminals, and the blue wire to terminal 5 of that block. Tighten and tug on the wires to make sure they are secure.

Conecte el conductor azul/blanco a la terminal 4 del bloque de cinco terminales, y el conductor azul a la terminal 5 de ese bloque. Ciña los conductores y luego tire de ellos para asegurarse de que hayan quedado bien asegurados.

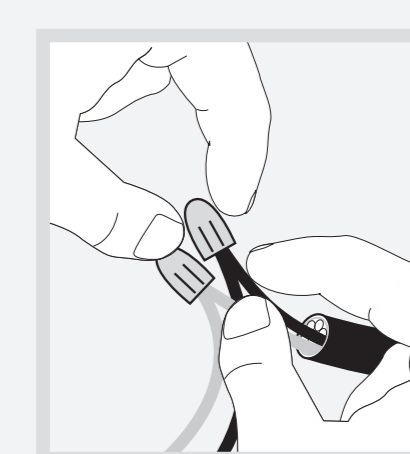

**3**  
Using wire nuts, connect the red (HOT) wire and black (COM) wire from the pulse decoder to the two-wire communication cable attached to the communication terminals TW (HOT) and TW (COM) on the CCU controller.

*Note: Make sure you connect the red (HOT) and black (COM) wires to the matching HOT and COM communication wires leading from the controller.*

Utilizando tuercas para alambre, conecte el conductor rojo (HOT) y el conductor negro (COM) del descodificador de pulso al cable bifilar de comunicaciones conectado a los terminales de comunicación TW (HOT) y TW (COM) del controlador CCU.

*Nota: Asegúrese de conectar los conductores rojo (HOT) y negro (COM) a los conductores de comunicación correspondientes HOT y COM que vienen del controlador.*

## 9. Connect a wireless radio path Conecte un circuito de radio inalámbrico

*Note: If you are connecting a two-wire path, please see the previous section.*

*Nota: Si va a conectar un circuito bifilar, consulte la sección anterior.*

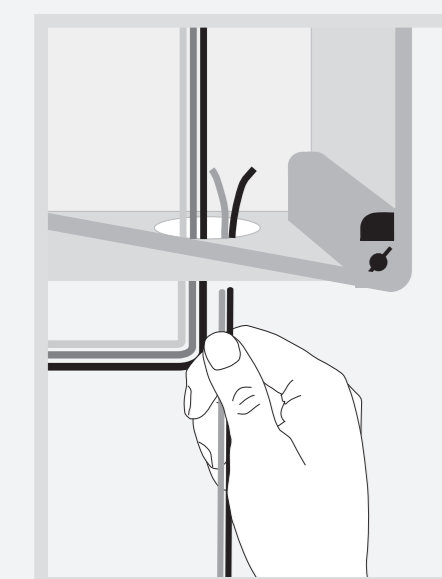

**1**  
Feed two lengths of #18 AWG wire through a bottom hole in the cabinet.

Pase dos tramos de conductor de 18 AWG por uno de los orificios inferiores del gabinete.

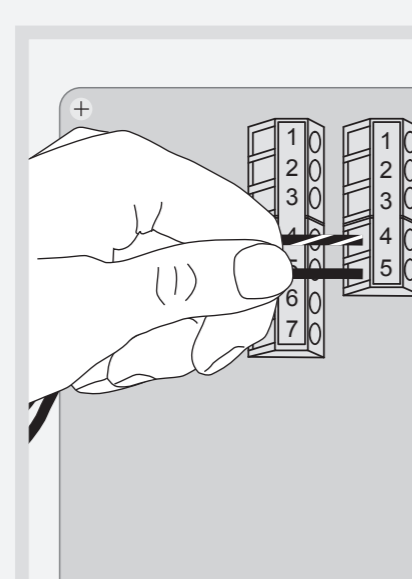

**2**  
Insert one length of #18 AWG wire into terminal 4 of the block with five terminals, and the second length of #18 AWG to terminal 5 of that block. Tighten and tug on the wires to make sure they are secure.

*Note: Use enough #18 AWG wire to easily reach the Maxicom<sup>2</sup> Interface Board (MIB).*

Inserte un tramo de conductor de 18 AWG en la terminal 4 del bloque con 5 terminales, y el segundo tramo de 18 AWG a la terminal 5 de ese bloque. Ciña los conductores y luego tire de ellos para asegurarse de que hayan quedado bien asegurados.

*Nota: Utilice suficiente conductor de 18 AWG para alcanzar fácilmente el tablero de interfase del Maxicom<sup>2</sup> (MIB).*

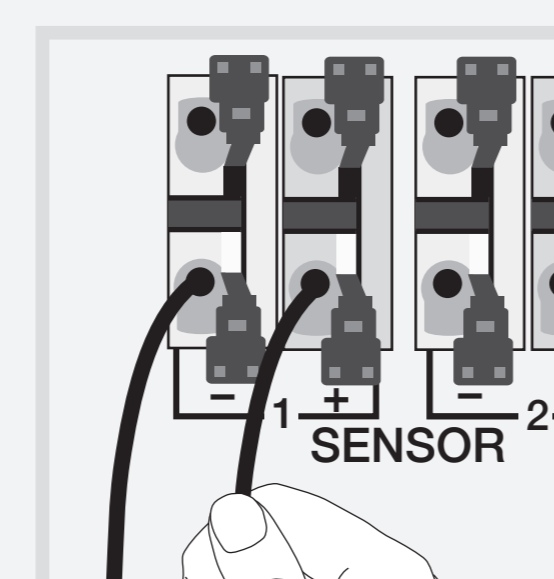

**3**  
Attach the two open ends of the #18 AWG wire to SENSOR terminal 1 or SENSOR terminal 2 on the MIB.

*Note: Make sure you connect the two leads to the proper terminals. The positive wire attaches to the RIGHT side positive (+) terminal, the negative wire attaches to the LEFT side negative (-) terminal.*

*Note: Do not connect the #18 AWG wire to the Valve Output Board.*

Una los dos extremos libres de conductor de 18 AWG al terminal 1 de SENSOR o al terminal 2 de SENSOR del MIB.

*Nota: Asegúrese de conectar ambos conductores a los terminales correctos. El conductor positivo se conecta al terminal positivo (+) del lado DERECHO y el conductor negativo se conecta al terminal negativo (-) del lado IZQUIERDO.*

*Nota: No conecte el conductor de 18 AWG al Tablero de salida de válvulas.*

## 10. Mount the flow monitor into the NEMACAB cabinet Monte el monitor de flujo en el gabinete NEMACAB

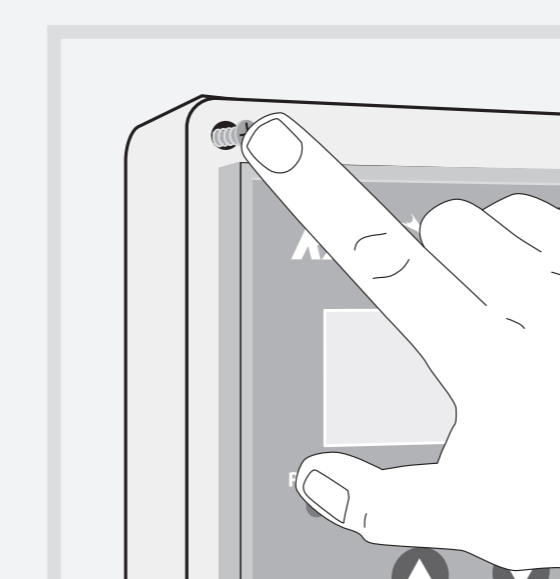

**1**  
Push each spring fastener all the way through the corner holes on the front of the cover.

Presione cada sujetador de resorte hasta el fondo de los orificios de esquina en la parte frontal de la cubierta.

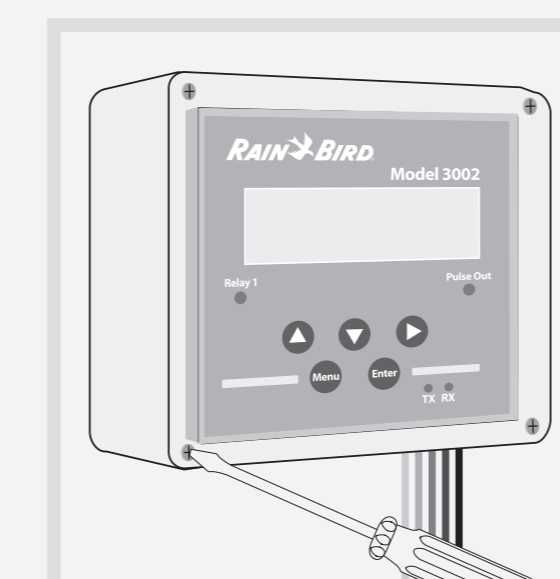

**2**  
Gently slide the connected flow monitor into the NEMACAB cabinet and tighten the spring fasteners.

Deslice con cuidado el monitor de flujo conectado dentro del gabinete NEMACAB y apriete los sujetadores de resorte.

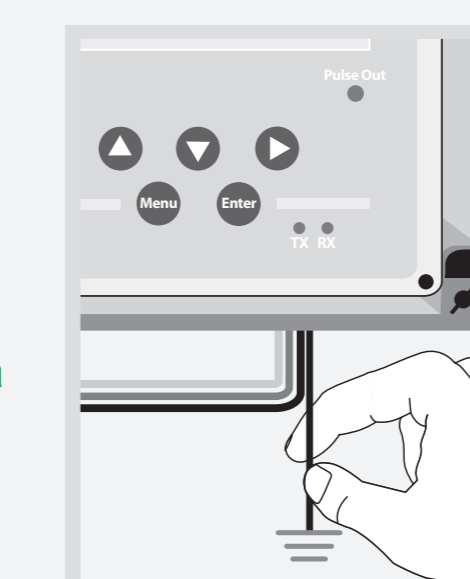

**3**  
If necessary, attach the #18 AWG ground wire to the grounding grid.

**WARNING: For maximum protection against electromagnetic interference, you must ground the flow monitor at the grounding terminal.**

*Note: To program the flow monitor, please see the PT3002 Flow Monitor Programming instructions.*

Si fuera necesario, una el conductor de tierra de 18 AWG a la rejilla de descarga a tierra.

**ADVERTENCIA: Para lograr la mejor protección posible contra la interferencia electromagnética, debe conectar el monitor de flujo a tierra utilizando el terminal de tierra del dispositivo.**

*Nota: Para programar el monitor de flujo, consulte las instrucciones de Programación del Monitor de Flujo PT3002.*

**Rain Bird Corporation**  
6991 E. Southpoint Road  
Tucson, AZ 85756  
Phone: (520) 741-6100  
Fax: (520) 741-6522

**Rain Bird Technical Services**  
(800) RAINBIRD (1-800-724-6247)  
(U.S. and Canada)

**Specification Hotline**  
800-458-3005 (U.S. and Canada)

The Intelligent Use of Water™  
[www.rainbird.com](http://www.rainbird.com)

**Rain Bird Corporation**  
6991 E. Southpoint Road  
Tucson, AZ 85756  
Phone: (520) 741-6100  
Fax: (520) 741-6522

**Línea de Servicio Técnico Rain Bird**  
(800) RAINBIRD (1-800-724-6247)  
(EE.UU. y Canadá)

**Línea Directa de Especificaciones de Rain Bird**  
800-458-3005 (EE.UU. y Canadá)

El Uso Inteligente del Agua™  
[www.rainbird.com](http://www.rainbird.com)

\* Registered Trademark of Rain Bird Corporation  
© 2015 Rain Bird Corporation 8/15 D40754EO

