



## Microaspersores Micro-Quick™



Su diseño versátil con deflector doble ofrece más opciones para un riego eficaz

## Componentes del Sistema

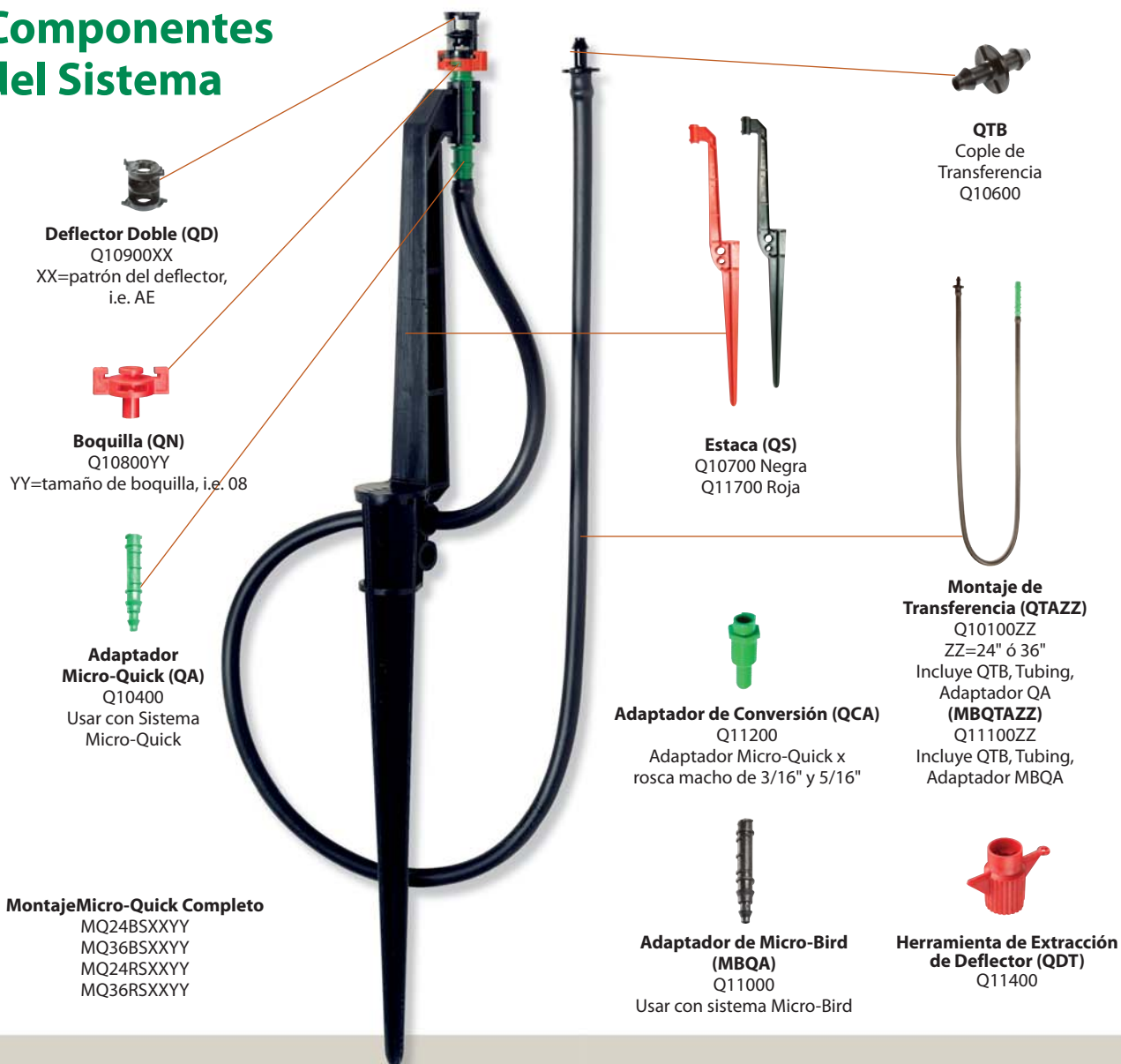

### Microtubo de 1/4" de la Serie MQT™ de Rain Bird®

Flexibilidad para una fácil instalación y durabilidad para una larga vida

El microtubo de distribución de 1/4" de la Serie MQT™ de Rain Bird® es la elección ideal para instalaciones nuevas de Micro-Quick o cualquier reparación que utilice manguera de 1/4".

La Serie XQ, áspera y flexible, de superficie texturizada que facilita el agarre, puede instalarse sobre o bajo tierra.

#### Características y ventajas:

- Construida a partir de materiales de polietileno, durable y resistente a UV

- Especificación máx. P.O. = 60 psi (4.1 bar)
- Compatible con accesorios de transferencia de 1/4" y bases para tomas dentadas
- Su método de enrollado único permite que el rollo permanezca intacto al jalar el tubing
- Disponible en longitud de 1000' (305 m) en rollo solo o en cubeta

#### Especificaciones:

- OD (Ø exterior): 0.25" (6mm)
- ID (Ø interior): 0.17" (4mm)
- Espesor de pared: 0.04" (1mm)



**Rollo de 1000' en cubeta (MQTBKT-1000)**  
Q10525

**Rollo de 1000' (MQT-1000)**  
Q10520

# Los Micro-Quick™ ahorran agua, energía y mano de obra



Un sistema Micro-Quick™ permite el uso eficiente de agua, agroquímicos y energía. Su diseño único de ajuste tipo “bayoneta” y deflector doble, reduce en gran medida el tiempo y el

gasto necesarios para hacer modificaciones en el sistema ante diferentes condiciones de cultivo. Los microaspersores Micro-Quick son los únicos disponibles con deflectores con doble patrón reversible que presentan una selección de combinaciones de patrones de deflector disponibles para satisfacer sus necesidades específicas de aplicación.

- No se necesitan herramientas para montaje y desmontaje.
- Boquillas/deflectores pueden extraerse fácilmente para limpieza o cambio de caudal o patrón de aspersión.
- El diseño de la boquilla con su forma cónica previene la obstrucción del orificio y facilita su limpieza.
- Todas las boquillas están codificadas con colores por tamaño.
- Al carecer de piezas móviles, Micro-Quick prácticamente no necesita mantenimiento.
- Puede instalarse en posición vertical (aspersión ascendente) o invertida (aspersión descendente).
- Todos sus componentes están protegidos con inhibidores de radiación UV y son resistentes a agroquímicos.
- Amplio rango de caudal de 3.7 GPH (13.8 L/h) a 30.6 GPH (115.7 L/h).
- Rango de operación de presión de 10 psi (.69 bar) a 30 psi (2.07 bar).
- Las combinaciones boquillas/deflector proporcionan un diámetro de mojado de 3 ft. (0.91 m) a 28 ft. (8.5 m).

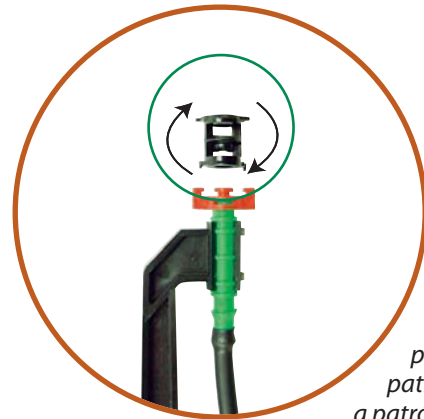

El diseño del deflector con patrón reversible permite cambiar de patrón de aspersión “D” a patrón “E”

## Flexibilidad con sólo voltearlo

El diseño único de los deflectores Micro-Quick permite que el sistema de microirrigación “crezca” a la par que la madurez de sus árboles. El práctico deflector de doble cara puede voltearse para un rápido cambio de patrón, sin herramientas.

Ejemplo de configuración de patrón de aspersión (sólo aplica a los Micro-Quick montados):

**Configuración del patrón de aspersión DE** proporcionará un patrón de aspersión D.

**Configuración del patrón de aspersión ED** proporcionará un patrón de aspersión E.

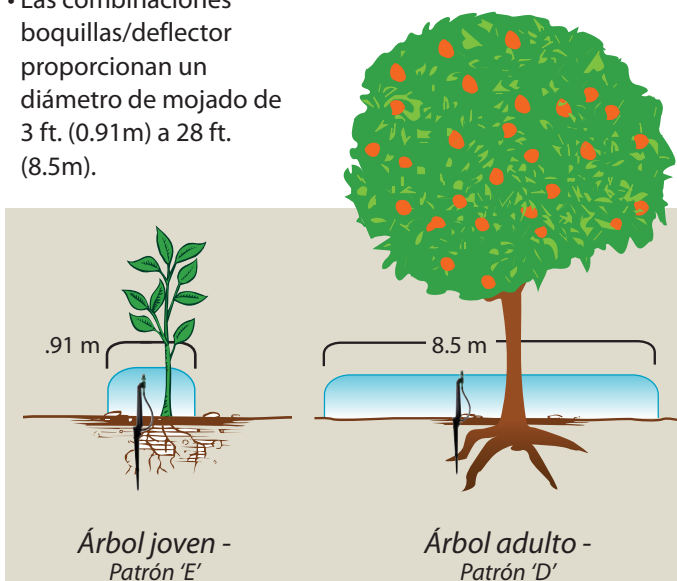







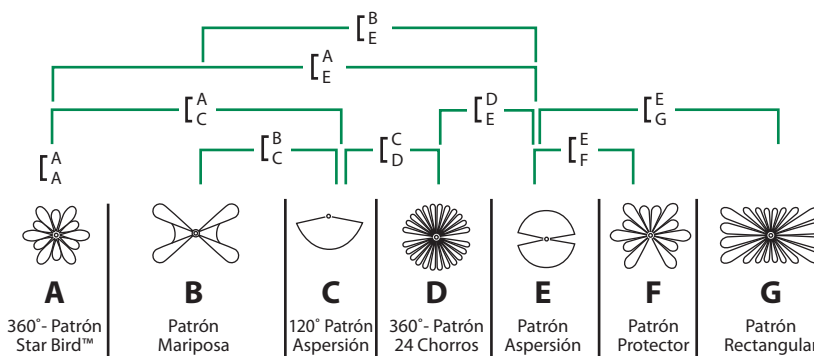

## Aplicación de agua en un árbol joven frente a un árbol adulto

Puede emplearse un patrón de pequeño diámetro para regar un árbol joven, y luego voltear el deflector para conseguir la máxima distancia para regar el árbol adulto.

# Datos de Desempeño

## Unidades Americanas



MODELO (Boquilla)	Presión (PSI)	Caudal (GPH)	Diámetro (ft.)	Longitud (ft.)	Anchura (ft.)	Radio (ft.)	Diámetro (ft.)	Diámetro (ft.)	Diámetro (ft.)	Longitud (ft.)	Anchura (ft.)
 <b>QN-05</b> 0.026" Q1080005	10	3.7	8.5	8.0	7.5	4.0	8.0	3.0	10.0	9.0	6.0
	15	4.5	9.5	10.0	8.5	4.5	9.5	3.0	11.0	10.0	6.5
	20	5.2	10.5	11.0	9.0	5.0	11.0	3.0	12.0	11.0	7.0
	25	5.9	11.0	11.5	9.5	5.3	11.0	3.0	12.5	12.0	7.5
	30	6.5	11.5	12.0	10.0	5.5	11.0	3.0	13.0	13.0	8.0
 <b>QN-08</b> 0.033" Q1080008	10	5.6	13.0	10.0	7.5	4.5	9.5	3.0	12.5	12.0	7.0
	15	6.9	13.5	11.5	8.5	5.0	11.0	3.0	13.5	13.5	8.0
	20	8.0	14.0	12.5	9.5	5.5	12.5	3.0	14.0	15.0	9.0
	25	9.2	14.5	12.5	9.5	6.0	13.5	3.0	14.0	16.5	10.0
	30	10.0	15.0	13.0	10.0	6.5	14.5	3.0	14.5	18.0	10.5
 <b>QN-12</b> 0.038" Q1080018	10	7.3	17.0	11.0	9.5	4.5	11.0	3.0	14.5	15.0	8.0
	15	9.1	17.5	13.0	10.0	5.3	12.5	3.0	15.5	16.5	9.0
	20	10.6	18.0	14.5	10.5	6.0	13.5	3.0	16.0	18.0	9.5
	25	11.8	18.0	15.0	11.5	6.5	15.8	3.0	17.0	20.5	10.5
	30	13.2	18.0	15.5	12.0	7.0	18.0	3.0	17.5	23.0	11.0
 <b>QN-14</b> 0.044" Q1080014	10	9.7	19.0	13.0	10.0	5.0	12.0	3.0	16.5	15.5	8.5
	15	11.8	20.0	16.0	11.5	5.5	14.0	3.0	17.5	17.5	9.5
	20	13.7	20.5	17.0	12.0	6.0	15.5	3.0	18.5	19.5	10.0
	25	15.5	20.5	18.0	12.5	6.0	18.0	3.0	19.5	22.0	11.0
	30	17.2	21.0	19.0	13.0	7.0	20.5	3.0	20.5	24.0	11.5
 <b>QN-17</b> 0.048" Q1080017	10	10.7	21.0	15.0	10.5	6.0	13.0	3.0	17.0	16.0	9.0
	15	13.3	22.0	15.0	12.0	6.0	15.0	3.0	18.5	18.5	10.0
	20	15.5	22.5	19.0	12.5	6.0	17.0	3.0	20.0	20.5	10.5
	25	17.4	23.0	20.0	13.0	6.5	20.0	3.0	21.5	23.0	11.0
	30	19.1	23.5	21.0	13.5	7.0	23.0	3.0	23.0	25.0	12.0
 <b>QN-24</b> 0.057" Q1080024	10	14.2	23.0	16.0	11.5	6.5	15.0	3.0	18.0	18.5	11.0
	15	17.3	25.5	18.0	12.5	7.0	17.0	3.0	20.0	20.5	12.0
	20	20.1	28.0	19.5	13.0	7.5	19.0	3.0	21.5	22.0	13.0
	25	22.4	28.0	21.0	13.5	7.5	24.0	3.0	23.5	24.0	13.5
	30	26.0	28.0	22.0	14.0	7.5	25.0	3.0	25.0	25.5	14.0
 <b>QN-33</b> 0.068" Q1080033	10	17.2	25.0	18.0	11.0	7.5	17.5	3.0	19.0	21.0	13.0
	15	21.0	26.0	21.0	13.0	8.3	19.2	3.0	21.0	22.5	14.0
	20	25.2	27.0	23.0	14.5	9.0	21.0	3.0	23.0	23.5	14.5
	25	27.9	28.0	24.0	15.0	9.4	23.0	3.0	25.0	25.0	15.5
	30	30.6	28.0	25.0	15.5	9.5	25.0	3.0	27.0	26.0	16.0

Filtro Recomendado (Mesh, Micrones): QN-05 (200, 74), QN-08 (170, 93), QN-12 (150, 105), QN-14 (130, 118), QN-17 (120, 125), QN-24 (100, 150), QN-33 (80, 180)

## Ejemplo de Especificación del Producto

### Plantación nueva con árboles jóvenes





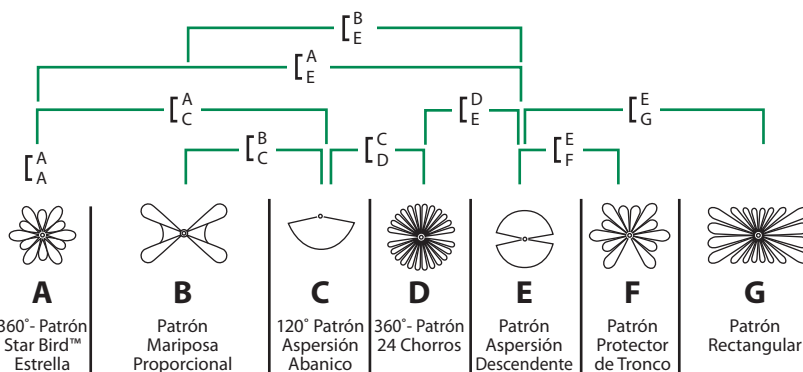

Un productor selecciona un deflector ED. El patrón E proporciona la cobertura completa y ajustada que requieren los árboles recién plantados, y el patrón con radio más amplio D, será adecuado en el futuro cuando crezcan los árboles. Selecciona la boquilla QN-08 naranja que proporciona 8 GPH (30.1 L/h) a 20 psi (1.5 bar).

Entonces selecciona el QTA con longitud de 36" que le proporciona flexibilidad de ubicación a la hora de voltear el deflector en la boquilla, y luego colocar las boquillas con la estaca negra.

La designación de este modelo es **MQ36BSED08**.

## Unidades Métricas



MODELO (Boquilla)	Presión (bar)	Caudal (l/h)	Diámetro (m)	Longitud (m)	Anchura (m)	Radio (m)	Diámetro (m)	Diámetro (m)	Diámetro (m)	Longitud (m)	Anchura (m)
 <b>QN-05</b> 0.66 mm Q1080005	0.75	13.8	2.6	2.4	2.3	1.2	2.4	0.9	3.0	2.7	1.80
	1.00	17.2	2.9	3.0	2.6	1.4	2.9	0.9	3.3	3.0	2.00
	1.50	19.8	3.3	3.3	2.7	1.6	3.2	0.9	3.6	3.3	2.10
	1.75	22.3	3.4	3.5	2.9	1.6	3.4	0.9	3.8	3.6	2.25
	2.00	24.5	3.5	3.7	3.0	1.7	3.4	0.9	4.0	4.0	2.40
 <b>QN-08</b> 0.84 mm Q1080008	0.75	21.0	3.7	3.0	2.3	1.4	2.9	0.9	3.8	3.6	2.1
	1.00	26.3	3.8	3.5	2.6	1.5	3.3	0.9	4.1	4.1	2.4
	1.50	30.1	4.3	3.8	2.9	1.7	3.8	0.9	4.2	4.6	2.7
	1.75	34.6	4.4	3.8	2.9	1.8	4.0	0.9	4.2	5.0	3.01
	2.00	37.8	4.5	4.0	3.0	2.0	4.2	0.9	4.4	5.4	3.2
 <b>QN-12</b> 0.96 mm Q1080018	0.75	27.6	5.1	3.4	2.9	1.4	3.3	0.9	4.4	4.6	2.4
	1.00	34.5	5.3	4.0	3.0	1.6	3.7	0.9	4.7	5.0	2.7
	1.50	40.0	5.4	4.4	3.2	1.9	4.0	0.9	4.9	5.4	2.9
	1.75	44.7	5.5	4.6	3.5	2.0	4.8	0.9	5.1	6.2	3.2
	2.00	49.9	5.5	4.7	3.7	2.1	5.3	0.9	5.3	7.0	3.3
 <b>QN-14</b> 1.12 mm Q1080014	0.75	36.5	5.8	4.0	3.0	1.5	3.6	0.9	5.0	4.7	2.6
	1.00	44.6	6.1	4.9	3.5	1.7	4.2	0.9	5.3	5.3	2.9
	1.50	52.0	6.3	5.2	3.7	1.8	5.0	0.9	5.6	5.9	3.0
	1.75	58.7	6.3	5.5	3.8	1.9	5.5	0.9	5.9	6.7	3.3
	2.00	65.0	6.4	5.8	4.0	2.1	6.1	0.9	6.2	7.3	3.5
 <b>QN-17</b> 1.22 mm Q1080017	0.75	40.5	6.4	4.6	3.2	1.8	4.0	0.9	5.1	4.9	2.7
	1.00	50.5	6.7	5.2	3.7	1.8	4.5	0.9	5.6	5.6	3.0
	1.50	58.5	6.9	5.8	3.8	1.9	5.5	0.9	6.1	6.2	3.2
	1.75	65.9	7.0	6.1	4.0	2.0	6.0	0.9	6.5	7.0	3.3
	2.00	72.3	7.1	6.4	4.1	2.1	6.8	0.9	7.0	7.6	3.7
 <b>QN-24</b> 1.45 mm Q1080024	0.75	53.9	7.1	4.9	3.5	2.0	4.6	0.9	5.4	5.6	3.3
	1.00	65.6	7.8	5.5	3.8	2.2	5.1	0.9	6.1	6.2	3.7
	1.50	76.0	8.2	5.9	4.0	2.2	6.3	0.9	6.5	6.7	3.9
	1.75	84.9	8.5	6.4	4.1	2.3	7.0	0.9	7.1	7.3	4.1
	2.00	98.4	8.5	6.7	4.3	2.3	7.3	0.9	7.6	7.7	4.2
 <b>QN-33</b> 1.73 mm Q1080033	0.75	65.1	7.6	5.5	3.4	2.3	5.4	0.9	5.8	6.4	3.9
	1.00	79.5	7.9	6.4	4.0	2.5	5.8	0.9	6.4	6.9	4.2
	1.50	95.3	8.3	7.0	4.4	2.8	6.6	0.9	7.0	7.1	4.4
	1.75	105.7	8.4	7.3	4.6	2.9	7.1	0.9	7.6	7.6	4.7
	2.00	115.7	8.5	7.6	4.7	2.9	7.5	0.9	8.2	7.9	4.9

Filtro Recomendado (Mesh, Micrones): QN-05 (200, 74), QN-08 (170, 93), QN-12 (150, 105), QN-14 (130, 118), QN-17 (120, 125), QN-24 (100, 150), QN-33 (80, 180)

## Especificación de la unidad completamente montada por número de modelo

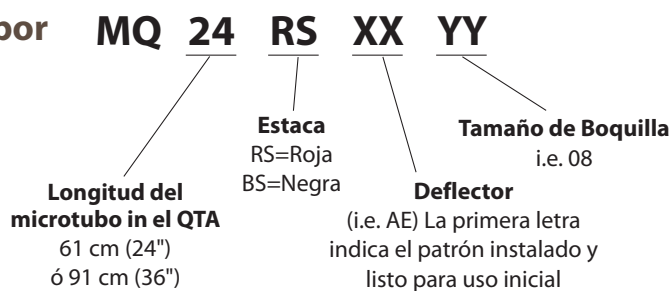

## Un legado de innovación agrícola

---

Rain Bird posee un vasto historial al servicio de la comunidad agrícola. Comenzando en 1933 con la invención del aspersor de impacto horizontal por un productor de cítricos de Glendora, California (Patente de EUA #1,997,901), Rain Bird revolucionó la industria de producción de alimentos y abrió paso a una nueva era en irrigación, a nivel mundial. El aspersor de impacto original fue designado como hito histórico en 1990 por la Sociedad Americana de Ingenieros Agrónomos.



Rain Bird es titular de más de 130 patentes de innovadores productos y tecnologías para riego. Hoy, los productos de Rain Bird son utilizados en más de 130 países alrededor del mundo para irrigar casi cualquier cultivo imaginable. Rain Bird está comprometido con The Intelligent Use of Water™, (uso inteligente del agua), aportando su experiencia práctica y conocimiento para incrementar todavía más la eficiencia en irrigación, minimizar costos de mantenimiento y ensalzar la salud de los cultivos.

**Para más información visite [www.rainbird.com/ag/products/microsprays](http://www.rainbird.com/ag/products/microsprays).**

---



### **Rain Bird Corporation**

970 W. Sierra Madre Ave.  
Azusa, CA 91702 (EUA)  
Tel: (626) 812-3400  
Fax: (626) 812-3608

### **Rain Bird Technical Services**

(800) RAINBIRD (800-624-6247)  
(solo en EUA y Canada)

### **Rain Bird Corporation**

6991 East Southpoint Road  
Tucson, AZ 85756 (EUA)  
Tel: (520) 741-6100  
Fax: (520) 741-6522

### **Specification Hotline**

(800) 458-3005 ( U.S. and Canada)

### **Rain Bird International, Inc.**

1000 W. Sierra Madre Ave.  
Azusa, CA 91702 (EUA)  
Tel: (626) 963-9311  
Fax: (626) 852-7343

[www.rainbird.com](http://www.rainbird.com)